

Oferta / Wibromłoty

SVH35

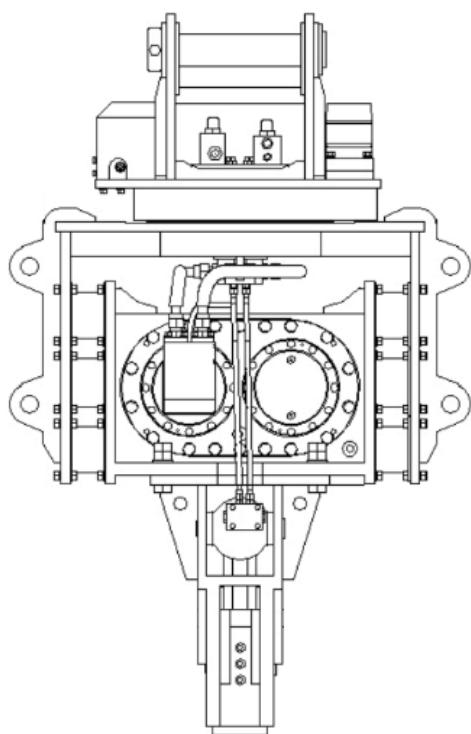

PARAMETRY TECHNICZNE

Ciężar roboczy	1830 kg
Przepływ oleju	180-220 l/min
Ciśnienie robocze	220-250 bar
Masa ekscentryczna	7,8 kg*m
Siła odśrodkowa	900 kN
Amplituda	12 mm
Max. Cze stotliwość	2700 rpm
Układ obrotu	hydrauliczny 360 °
Waga nośnika	30-40 ton

Oferta z dnia 09.05.2026

<https://dev.hpda.pl/oferta/wibromloty/128/svh35>

* Powyższa specyfikacja może bez zapowiedzi ulec zmianie.



HPDA Sp. z o.o.

ul. Srebrna 4, 41-800 Zabrze

tel.: 32 307 19 90

e-mail: info@hpda.pl